

Ръководство на потребителя за аксес-пойнт ZyXEL WAX650S

I. Хардуерно инсталиране:

1. Свържете към подходящо захранване. Не е нужно да правите това, ако използва PoE, за да предоставяте захранване на WAX650S чрез 8-пинов CAT 5 Ethernet кабел.
2. Свържете към (PoE) комутатор или рутер, който има интернет достъп.

Първоначалното инсталиране отнема от 5 до 10 минути.

Светодиодът за захранването/ системата мига последователно в оранжево и зелено, когато WAX650S зарежда. Светодиодът мига в червено, когато WAX650S извършва актуализации на фърмуера. Той светва в зелено за постоянно, когато системата е готова.

Изчакайте докато LED индикаторът не започне да мига в зелено

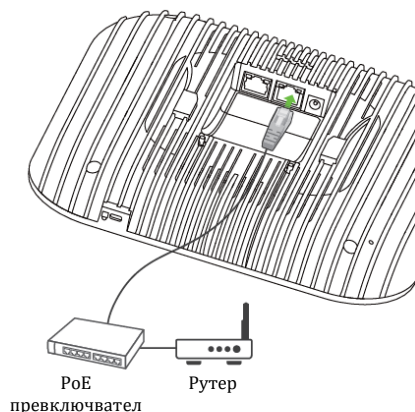

II. Опция А: Облачно управление:

Опция 1: Използвайте **MAC адрес и сериен номер**, за да добавите устройство към NCC.

Следвайте стъпките по-долу, за да управлявате чрез базираната на облак система за управление на мрежата на ZyXel.

Забележка: Уверете се, че свързаният рутер има интернет достъп.

1. Посетете уеб сайта на ZyXel Nebula Control Center (NCC) (<https://nebula.zyxel.com>). Щракнете върху Начало, за да създадете акаунт в myZyXel и да влезете.
2. Създайте организацията и сайт (мрежа) в NCC.
3. Въведете LAN MAC адреса и серийния номер (S/N) на WAX650S (вижте етикета на устройството) в екрана за конфигурация на NCC.

Забележка: WAX650S автоматично ще влезе в режим на управление на облака и ще се рестартира към даден сайт. Вижте ръководството за потребителя на NCC за повече информация относно конфигурирането на WAX650S чрез NCC.



Къде да намерите QR кода:
Уеб конфигуриращ или Етикет на устройство

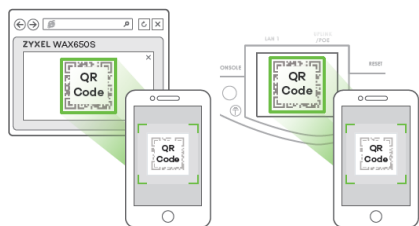

Опция 2: Използвайте приложението Nebula, за да добавите устройство.

Изтеглете и отворете мобилното приложение **ZyXel Nebula**. Влезте със своя акаунт в myZyXel. Създайте организация и сайт или изберете съществуващ сайт. Сканирайте QR кода на WAX650S, за да го добавите към сайта (Можете да намерите QR кода в този уеб конфигуриращ или на етикета на устройството или кутията му).

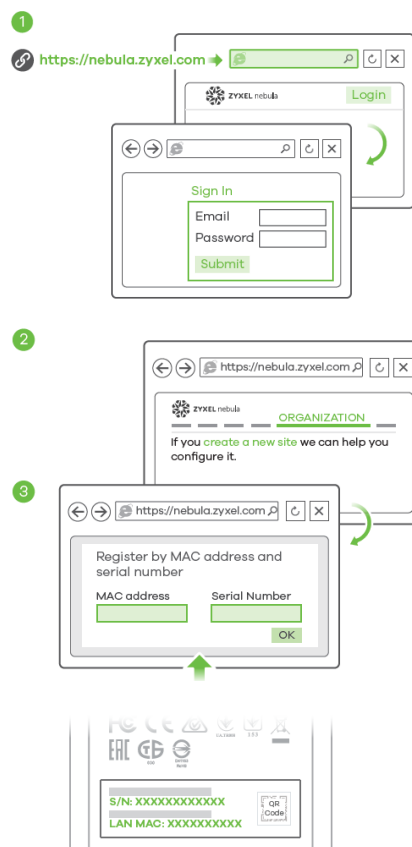

Забележка: WAX650S автоматично ще влезе в режим на управление на облака и ще се рестартира, след като се регистрира към даден сайт.

III. Опция Б: Самостоятелно конфигуриране:

1-а: Безжична връзка

От компютър с разрешена WiFi връзка потърсете името на WiFi мрежата по подразбиране на WAX650S (Zyxel-xxxx, където xxxx са последните четири знака от MAC адреса) и се свържете към нея.

Отворете уеб браузъра и въведете <http://1.1.1.1> за първоначална конфигурация. Въведете потребителското име по подразбиране (admin) и паролата (1234). Натиснете Login (Вход).

Забележка: Ако WAX650S не може да се свърже с Интернет, използвайте приписания от DHCP IP адрес на WAX650S за достъп до уеб конфигуратора му. Проверете свързания маршрутизатор или DHCP сървър за IP адреса на WAX650S.

1-а Wireless connection

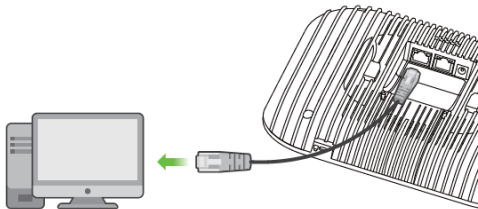
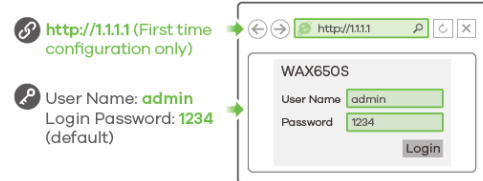
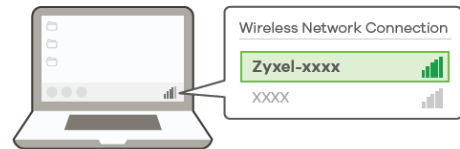

1-b: Жична връзка

Използвайте Ethernet кабел, за да свържете компютъра си с LAN1 порта на WAX650S.

Използвайте неговия IP с DHCP назначение или статичен IP адрес по подразбиране <http://192.168.1.2>, за да осъществите достъп до уеб конфигуратора. Уверете се, че IP адресът на компютъра е в същата подмрежа като този на WAX650S.



2. Съветникът се появява автоматично. Използвайте съветника, за да настроите WAX650S.

Забележка: Отнема 1-2 минути, за да се приложат промените от съветника. Светодиодът за захранване ще мига последователно в червено и зелено. Светодиодите за захранване и WiFi след това ще светнат в постоянно зелено, когато системата е готова. Проверете екрана Dashboard (Табло) и отбележете IP адреса на WAX650S, в случай че трябва да осъществите отново достъп до неговия уеб конфигуратор.

Забележка: 1.1.1.1 е само за първоначалната настройка. Не се използва, след като устройството WAX650S е конфигурирано.

Използвайте новите настройки за безжична мрежа на WAX650S (име на мрежата и ключ), за да се свържете повторно към WiFi мрежата на WAX650S за интернет достъп, ако сте ги променили в съветника.

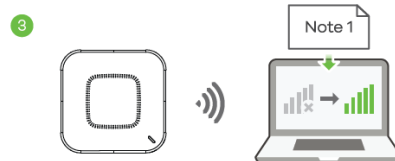
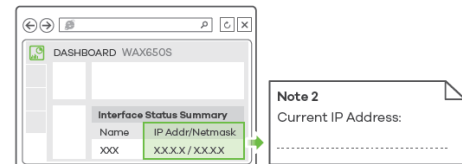

IV. Монтиране на стена/ таван:

1-a: Стенен монтаж: Пробийте два отвора за винтовите анкери (A) на разстояние от 62,4 мм един от друг. Завийте винтовите анкери в стената.

1-b: Таванен монтаж: Пробийте два отвора за винтовите анкери (A) на разстояние от 62,4 мм или на 70,1 мм един от друг. Вкарайте винтовите анкери в тавана.

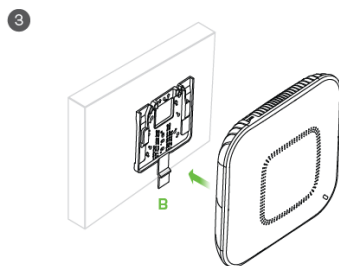
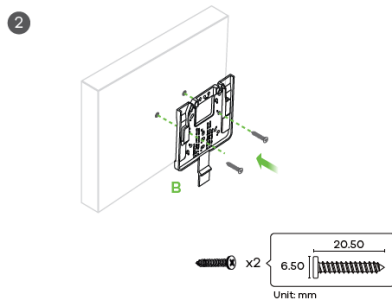

Т-образен монтаж на таван:

1. Прикачете две щипки към решетката на тавана, както е показано.
2. Инсталирайте два винта, за да фиксирате конзолата и щипките.
3. Плъзнете WAX650S върху конзолата, докато не щракне на мястото си.

Забележка: Щипките (ACCESSORY-ZZ0105F) се продават отделно.

V. Заземяване:

1. Премахнете заземяващия винт M4 от задния панел на WAX650S, както е показано. Фиксирайте зелен/жълт заземяващ кабел (18 AWG или по-малък) към задния панел на WAX650S с помощта на заземяващия винт M4.
2. Прикачете другия край на заземителния кабел към стена или земя. Следвайте държавното законодателство и инструкции за безопасност, за да заземите правилно устройството. Квалифициран сервизен персонал трябва да потвърди, че защитната заземяваща клемма на сградата е годна.

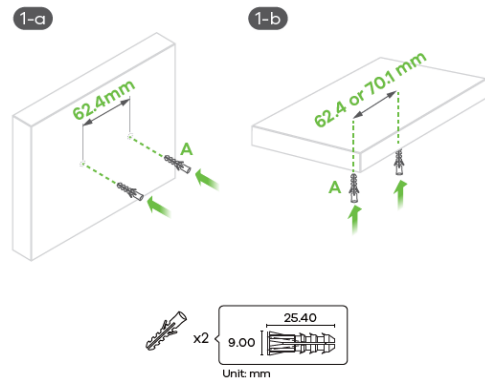
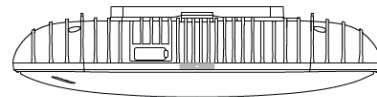

2. Монтирайте два монтажни винта през отворите на скобата (B) в дюбелите/анкерите, за да фиксирате скобата към стената/тавана. Уверете се, че винтовете са затегнати плътно и сигурно към стената/тавана.

3. След като конзолата е прикачена към стената/тавана, плъзнете WAX650S в конзолата докато не щракне на мястото си.

Т-образен монтаж на таван

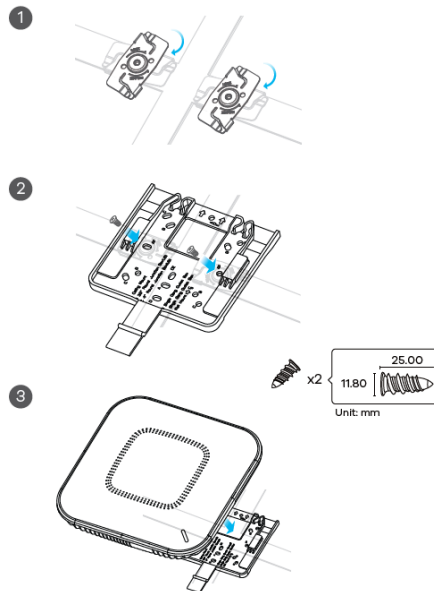

Заземяване

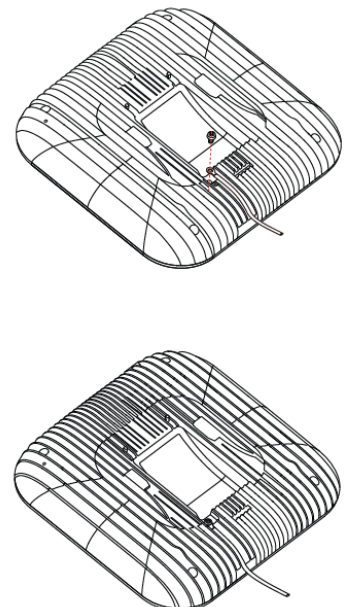

VI. Регулаторна информация:

Вносител за Европейски съюз: Zyxel Communications A/S, Generatorvej 8D, 2860 Съборг, Дания <http://www.zyxel.dk>



Информация за рециклиране:

Директива за отпадъци от електрическо и електронно оборудване (WEEE)

Този символ указва, че продуктът не трябва да се изхвърля заедно с домакинските отпадъци, съгласно Директивата и националното законодателство на всяка държава.

Продуктът трябва да се предаде в предназначен за целта събирателен пункт или на упълномощена организация за събиране и рециклиране на отпадъци от електрическо и електронно оборудване (ЕЕО). За повече информация къде да предадете отпадното оборудване за рециклиране, се свържете с местната администрация, орган по сметосъбиране, одобрена схема за ОЕЕО или с местната служба за изхвърляне на битови отпадъци.

Публикувано от Zyxel Communications Corporation. Всички права са запазени.

Може да намерите допълнителна информация за този продукт на support@zyxel.bg

Може да намерите допълнителна информация и детайли за този продукт на www.polycomp.bg